

BEKO

Холодильник DNE 47560



Инструкция
по эксплуатации



Содержание!

Безопасность прежде всего	1
Требования к электропитанию	2
Рекомендации по транспортировке	2
Рекомендации по установке	2
Общие сведения о холодильнике	3
Рекомендуемый способ размещения продуктов в холодильнике	3
Регулировка температуры	4
Перед началом работы	4
Функции панели управления	4
Хранение замороженных продуктов	5
Замораживание свежих продуктов	5
Как использовать дополнительные приспособления	6
Замена лампочки внутри холодильника	7
Перевешивание двери	7
Чистка холодильника и уход за ним	7
Что следует и чего не следует делать	7
Устранение неисправностей	8



Рис. 1



Рис. 2

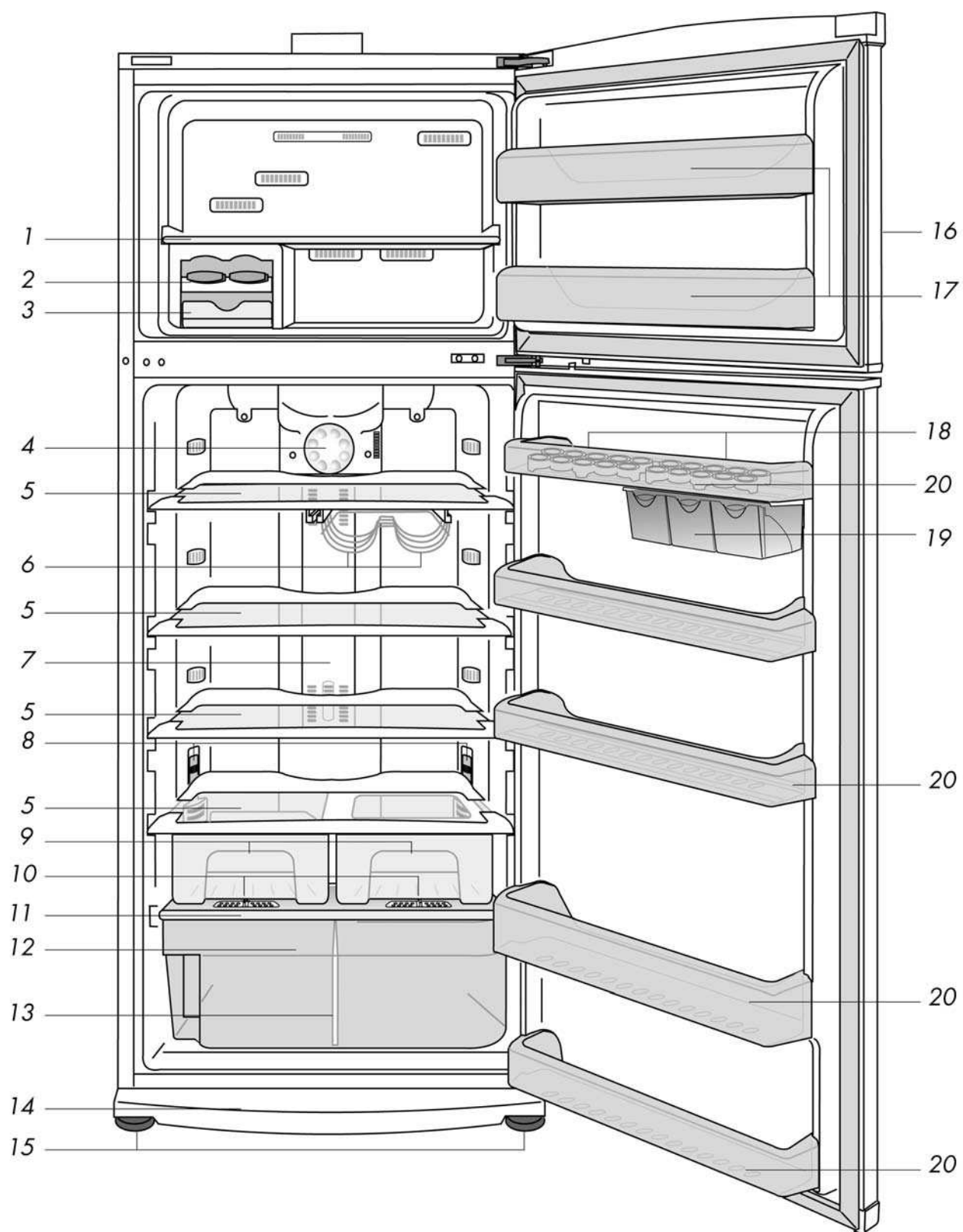

Рис. 3

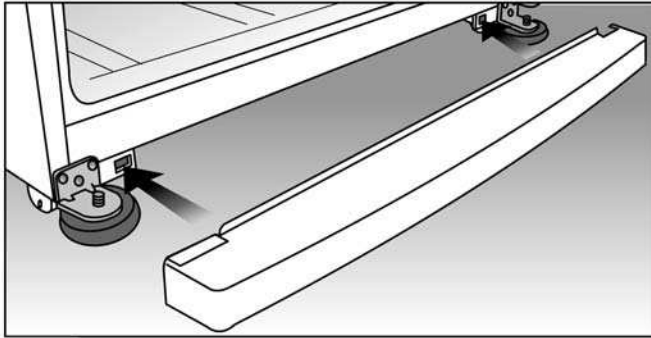

Рис. 4

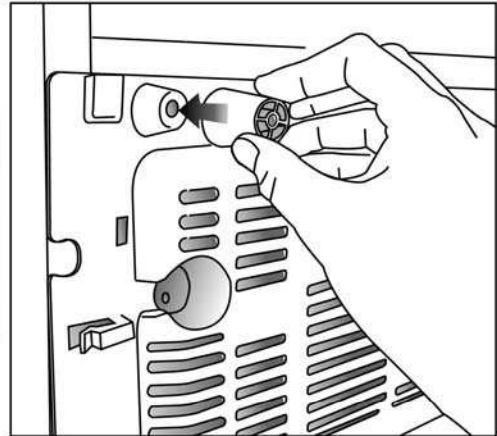

Рис. 5

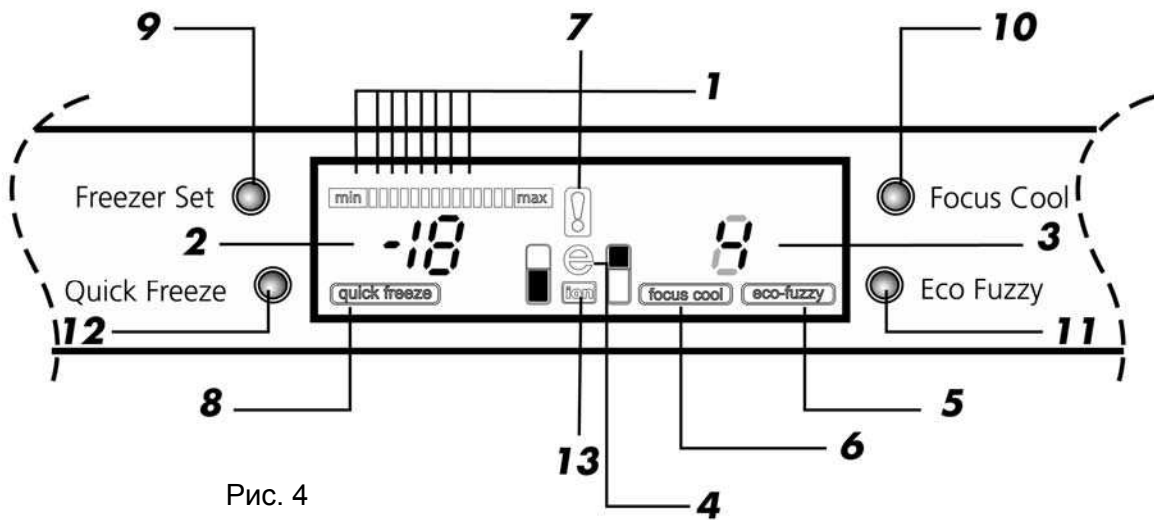

Рис. 6

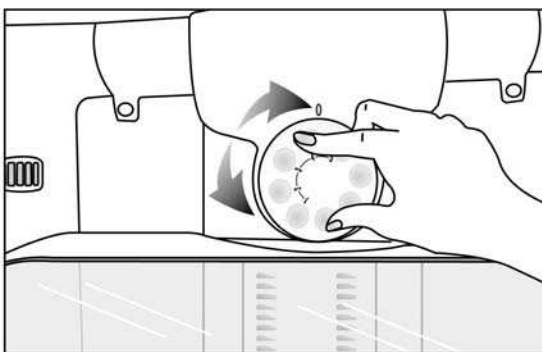

Рис. 7

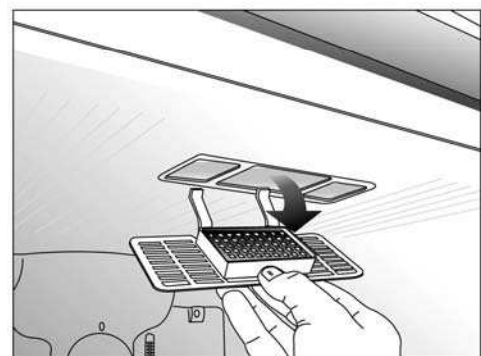

Рис. 8

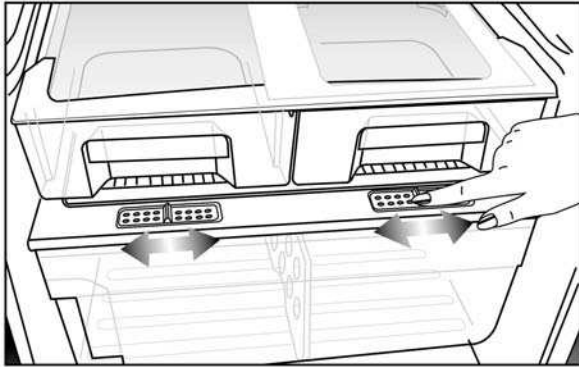

Рис. 9

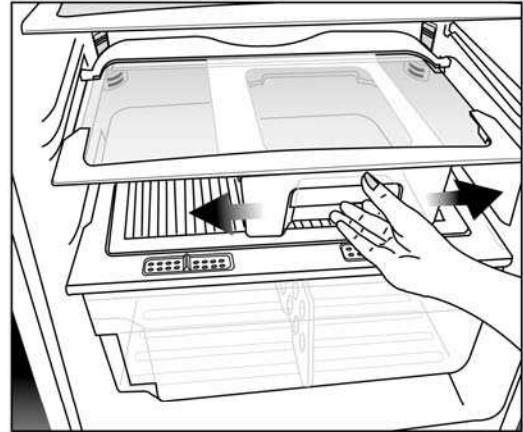

Рис. 10

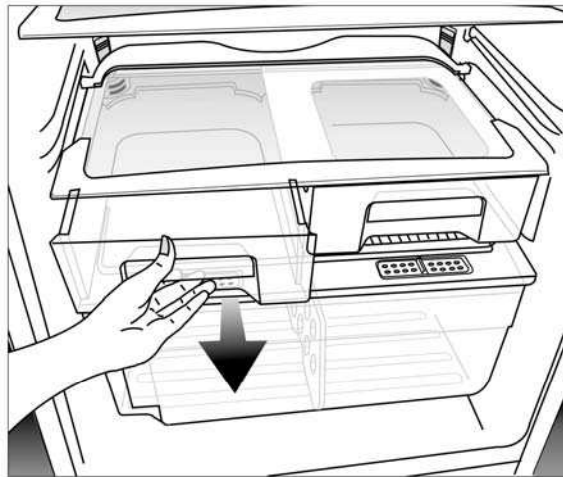

Рис. 11

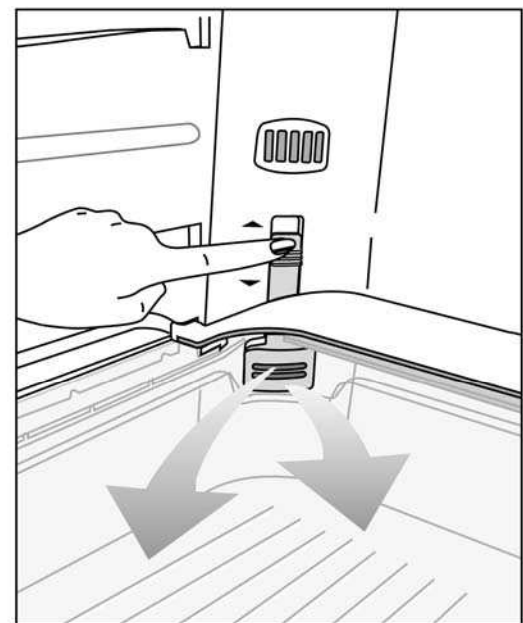

Рис. 12

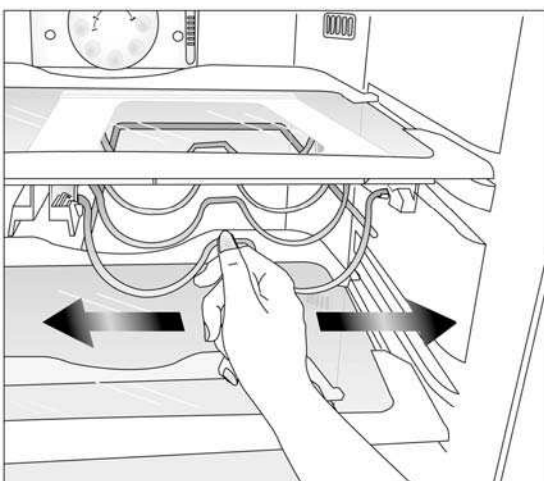

Рис. 13



Рис. 14

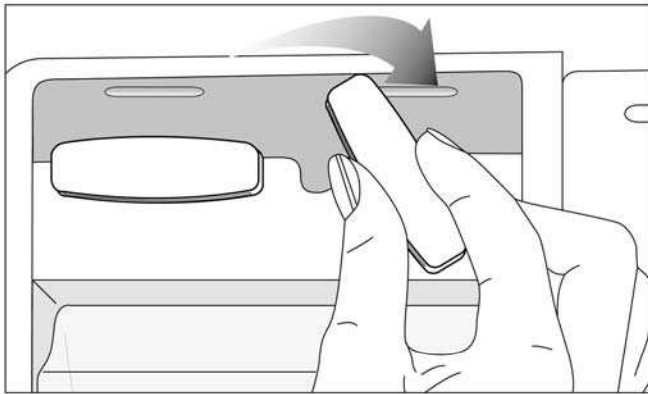

Рис. 15

Поздравляем Вас с покупкой высококачественного холодильника **ВЕКО**, который будет служить Вам долгое время.

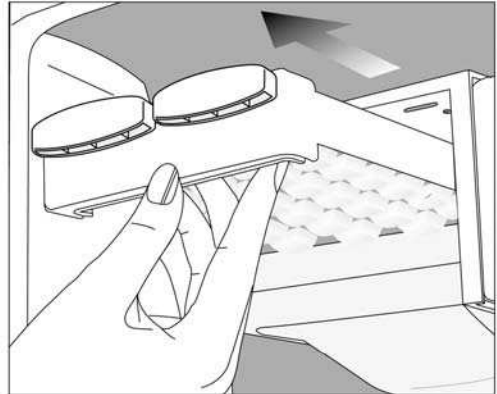
Безопасность прежде всего!

Не включайте холодильник в электросеть до тех пор, пока не удалите всю упаковку и транспортировочные крепления.

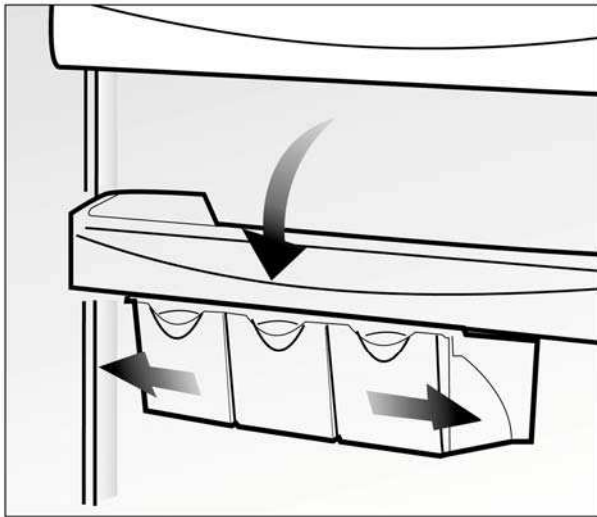
- Если Вы перевозили холодильник в горизонтальном положении, не включайте его после распаковки по крайней мере 4 часа для того, чтобы все системы пришли в норму.
- Если Вы выбрасываете старый холодильник, и у него на двери есть замок или задвижка, убедитесь, что они в исправном состоянии, чтобы дети, играя, случайно не оказались в нем запертыми.
- Холодильник должен использоваться только по назначению.
- Не пытайтесь уничтожить старый холодильник, сжигая его. В теплоизоляции холодильника используются горючие материалы. Мы советуем Вам связаться с местными органами власти для получения информации относительно того, куда можно выбросить старый холодильник.
- Мы не рекомендуем пользоваться холодильником в не отапливаемом, холодном месте (например, в гараже, на складе, в пристройке, под навесом, в надворной постройке и т.п.).

Чтобы обеспечить максимально эффективную и бесперебойную работу холодильника, очень важно внимательно прочитать эту инструкцию. Поломка холодильника в результате несоблюдения наших рекомендаций может лишить Вас права на бесплатное обслуживание в течение гарантийного периода.

Пожалуйста, храните эту инструкцию в надежном месте, чтобы ее легко можно было найти в случае необходимости.

Требования к электропитанию

Перед тем, как вставить штепсель в электрическую розетку убедитесь, что напряжение и частота тока, указанные на заводской марке внутри холодильника, соответствуют напряжению и частоте тока в электросети Вашего дома.

Мы рекомендуем подключать холодильник к электросети через розетку, должным образом установленную в легко доступном месте.

Внимание! Холодильник должен быть заземлен

Ремонт электрического оборудования должен выполняться только квалифицированным специалистом. Неправильный ремонт, выполненный неквалифицированным человеком, сопряжен с риском, и холодильник может стать опасным в эксплуатации.

Рекомендации по транспортировке

1. Холодильник должен транспортироваться только в вертикальном положении. Заводская упаковка при транспортировке не должна быть повреждена.

2. Если во время транспортировки холодильник был помещен горизонтально, им не следует пользоваться по крайней мере 4 часа для того, чтобы все его системы пришли в норму.

3. Изготовитель не несет ответственности за повреждение холодильника, если нарушаются вышеупомянутые рекомендации.

4. Холодильник должен быть защищен от дождя, влажности и других атмосферных воздействий.

Важное замечание!

- Следует соблюдать осторожность при чистке или перемещении холодильника и не касаться металлических частей конденсатора сзади холодильника, поскольку в результате можно повредить пальцы и руки.
- Не садитесь и не вставляйте на холодильник. Он для этого не предназначен. Вы можете получить травму или повредить холодильник.
- Убедитесь, что электрический провод не попал под холодильник во время и после

перемещения холодильника, иначе его можно повредить.

- Не позволяйте детям играть с холодильником или баловаться с ручками и кнопками управления.

Рекомендации по установке

1. Не ставьте холодильник в помещение, в котором температура может опускаться ниже 10 °С ночью или, в особенности, зимой, поскольку холодильник рассчитан на работу при температуре окружающей среды в пределах от +10 до +32 °С. При более низкой температуре холодильник может не работать, и срок хранения продуктов в нем должен быть сокращен.

2. Не устанавливайте холодильник вблизи кухонных плит или радиаторов отопления или в прямом солнечном свете, поскольку это вызовет дополнительную нагрузку на агрегаты холодильника. Если Вы вынуждены устанавливать холодильник рядом с источником тепла или морозильником, обеспечьте следующее минимальное расстояние:

от кухонных плит 30 мм

от радиаторов отопления 300 мм

от морозильников 25 мм

3. Постарайтесь, чтобы вокруг холодильника было достаточно свободного места, и воздух циркулировал свободно.

• Нижняя вентиляционная решетка, которая лежит внутри холодильника, должна быть установлена под дверью (рис. 2). Убедитесь, что части решетки плотно пригнаны друг к другу.

• Для того, чтобы холодильник работал нормально, надо чтобы сзади между ним и стеной оставалось свободное пространство не менее 5 см. Для этого установите два цилиндрических упора, которые найдете внутри холодильника (рис. 3).

4. Холодильник должен стоять на гладкой поверхности. Две передние ножки должны быть соответствующим образом отрегулированы. Чтобы добиться строго вертикального положения холодильника, отрегулируйте ножки, вращая их по часовой или против часовой стрелки, пока они не будут устойчиво стоять на полу. Правильная регулировка ножек холодильника предотвращает чрезмерную вибрацию и шум.

5. Обратитесь к разделу “Чистка холодильника и уход за ним”, чтобы подготовить холодильник к эксплуатации.

Общие сведения о холодильнике

(Рис. 1)

1. Полка морозильной камеры
2. Отделение для заморозки льда
3. Контейнер для льда
4. Ручка термостата холодильного отделения
5. Полки холодильного отделения
6. Решетка для бутылок
7. Лампочка внутреннего освещения
8. Регулируемые задвижки комбинированного контейнера для овощей
9. Комбинированный контейнер для овощей
10. Задвижка для регулировки влажности в ящике для овощей
11. Крышка ящика для овощей
12. Поворачивающийся ящик для овощей
13. Разделитель в ящике для овощей
14. Нижняя вентиляционная решетка
15. Передние регулируемые ножки
16. Индикаторная панель
17. Полки на двери морозильной камеры
18. Отделение для хранения яиц
19. Выдвижные контейнеры
20. Полки на двери холодильного отделения

Рекомендуемый способ размещения продуктов в холодильнике

Рекомендации по оптимальному хранению и соблюдению санитарных норм:

1. Холодильное отделение предназначено для непродолжительного хранения свежих продуктов и напитков.
2. Морозильная камера имеет замораживающую способность в три звездочки и предназначена для хранения замороженных продуктов. Рекомендации по хранению замороженных продуктов указаны на их упаковке и их следует соблюдать во всех случаях.
3. Охладите горячие продукты и напитки прежде, чем ставить их в холодильник.
4. Продукты, которые вы собираетесь замораживать, должны быть свежими и хорошего качества.

5. Продукты следует делить на порции, соответствующие ежедневным потребностям

6. Даже если Вы собираетесь хранить продукты непродолжительное время, упаковывайте их плотно так, чтобы они не пересыхали. Упаковочный материал должен быть прочный, воздухопроницаемый и хорошо противостоять влаге, маслам, кислотам и препятствовать проникновению посторонних запахов. Кроме того он должен быть пригоден для глубокой заморозки.

7. Молочные продукты должны храниться в специальном отделении на внутренней стороне двери.

8. Приготовленные блюда должны храниться в плотно закрытой посуде.

9. Свежие продукты в упаковке можно хранить на полке. Свежие фрукты и овощи должны быть чистыми и храниться в ящике для овощей.

10. Бутылки можно хранить в специальном отделении на двери.

11. Сырое мясо храните в полиэтиленовых пакетах и на самой низкой полке. Не допускайте контакта сырого мяса с готовыми блюдами, чтобы избежать заражения. В целях безопасности храните сырое мясо только два-три дня.

12. Для максимально эффективной работы холодильника, съемные полки не должны быть накрыты бумагой или другими материалами, препятствующими свободной циркуляции холодного воздуха.

13. Не держите растительное масло на полках с внутренней стороны двери. Остужайте горячие продукты и напитки перед тем, как ставить их в холодильник. Открытые консервы не должны храниться в консервных банках.

14. Нельзя замораживать газированные напитки, а лед из ароматизированной воды не следует употреблять слишком холодным.

15. Некоторые фрукты и овощи портятся от температуры, близкой к 0° С. Поэтому держите ананасы, дыню, огурцы, помидоры и другие подобные продукты в полиэтиленовых пакетах.

14. Крепкие спиртные напитки должны храниться в вертикальных, плотно закрытых сосудах. Никогда не храните в холодильнике продукты, содержащие легко воспламеняющийся газ (например, сливки с распылителем, консервы в аэрозольной упаковке и

т.п.) или взрывчатые вещества. Это может быть опасно.

Регулировка температуры

Температура внутри морозильной камеры устанавливается на индикаторной панели (рис. 4).

Температура в холодильном отделении зависит от объема холодного воздуха, поступающего из морозильной камеры.

Вы можете регулировать температуру в холодильном отделении с помощью термостата, ручка которого может быть установлена в любое положение между 1 и MAX (максимально низкая температура). Ручка термостата расположена на задней стенке холодильного отделения (рис. 5).

Средняя температура внутри холодильного отделения должна быть +5 °С.

Поэтому, установите термостат в положение, которое обеспечит нужную температуру. В разных местах внутри холодильного отделения (например, ящика для овощей или в верхней части отделения) температура может быть выше или ниже, что вполне нормально. Мы советуем Вам периодически проверять термометром, сохраняется ли внутри холодильника нужная температура. При частом открывании двери холодный воздух выходит из холодильника и температура внутри него повышается, поэтому не оставляйте дверь холодильника открытой и старайтесь закрывать ее как можно быстрее.

Важное замечание 1

- Температура в холодильном отделении зависит от того, сколько продуктов вы храните и как работает морозильная камера.
- Если Вы установили максимально низкую температуру в морозильной камере и в холодильном отделении, продукты, находящиеся вблизи морозильной камеры, могут замерзнуть.

Перед началом работы

Последняя проверка

Перед началом эксплуатации холодильника проверьте следующее:

1. Передние ножки должны быть отрегулированы так, чтобы обеспечивать устойчивое положение холодильника.
2. Внутри холодильника должно быть сухо, и воздух за ним должен циркулировать свободно.
3. Холодильник внутри должен быть чисто вымыт, как рекомендуется в разделе "Чистка холодильника и уход за ним".
4. Штепсель должен быть вставлен в розетку и электричество включено. Когда открывается дверца холодильного отделения, должна загораться лампочка внутреннего освещения.

И обратите внимание на то, что:

5. Вы будете слышать шум при включении компрессора. Жидкость и газ внутри системы охлаждения также могут создавать некоторый шум, независимо от того, работает компрессор или нет. Это вполне нормально.
6. Небольшая неровность верхней поверхности корпуса не является дефектом: она есть результат особенностей производства.
7. Не загружайте холодильник сразу же после включения. Подождите пока внутри не установится нужная температура. Мы советуем проверять температуру по дисплею на панели управления.

Функции панели управления

(рис. 4)

- 1 – Показывает действительную температуру внутри морозильной камеры.
- 2 – Показывает заданную температуру внутри морозильной камеры.
- 3 – Показывает действительную температуру внутри холодильного отделения.
- 4 – Показывает, что температура внутри морозильной камеры достигла -18 °С. Это означает, что холодильник работает в экономичном режиме.
- 5 – Показывает, что включен экономный режим.
- 6 – Показывает, что включен режим быстрой заморозки.
- 7 – Сигнализация повышенной температуры. Индикатор включается, если температура в холодильнике повысилась выше

нормы и есть опасность, что продукты могут испортиться.

8 – Индикатор также включается, когда нажата кнопка быстрой заморозки.

9 – **Кнопка установки температуры в морозильной камере.** С помощью этой кнопки Вы можете менять температуру внутри морозильной камеры. При последовательном нажатии на эту кнопку на дисплее высвечиваются значения температуры, задаваемой для морозильной камеры: -18, -20, -22, -24. Температура указывается в °С.

10 – **Кнопка включения режима охлаждения.** Этот режим предназначен для того, чтобы быстро понизить температуру внутри холодильного отделения. Нажмите кнопку для включения режима охлаждения. На панели управления загорится индикаторная лампочка. Теперь, всякий раз, когда вы будете ставить в холодильник горячие продукты, режим охлаждения включится автоматически и лампочка начнет мигать. Лампочка перестанет мигать, когда внутри холодильного отделения установится нормальная температура. Этот режим можно отключить, повторно нажав кнопку.

11 – **Кнопка включения экономичного режима.** Этот режим предназначен для экономии электроэнергии, в то время, когда Вы не пользуетесь холодильником. Когда этот режим включен, холодильник будет потреблять меньше электроэнергии в выходные дни, во время Вашего отпуска и по ночам, т.е. тогда, когда вы редко открываете холодильник. Если при включенном режиме экономии, Вы открыли холодильник, он начнет работать в обычном режиме до тех пор, пока температура внутри не стабилизируется. После этого будет снова активирован экономичный режим. Режим отключается повторным нажатием кнопки.

12 – **Кнопка быстрой заморозки.** Нажмите эту кнопку, когда первый раз положите свежие продукты в морозильную камеру. На дисплее загорится лампочка быстрой заморозки и высветится температура -27 °С. В режиме быстрой заморозки холодильник работает максимум 3,5 часа, после чего холодильник перейдет на работу в обычном режиме и лампочка погаснет. Если Вы хотите отключить этот режим раньше времени, повторно нажмите кнопку.

13 – **Ion.** Эта лампочка горит всегда и показывает, что имеющийся в вашем холодиль-

нике ионизатор воздуха, предназначенный для уничтожения воздушных бактерий и характерного неприятного запаха, включен и работает нормально.

Хранение замороженных продуктов

Холодильник рассчитан на длительное хранение пищевых продуктов, замороженных промышленным способом, а также может быть использован для замораживания и хранения свежих продуктов.

В случае перебоев с электропитанием, не открывайте дверь холодильника. Замороженные продукты не пострадают, если электропитание прервано менее чем на 7 часов. Если электричества нет более длительное время, то следует проверить хранимые продукты и немедленно использовать их или проварить и заморозить заново.

Замораживание свежих продуктов

Пожалуйста, соблюдайте рекомендации, приведенные в пункте 12 "Кнопка быстрой заморозки", для получения наилучших результатов.

Не замораживайте продукты сразу в слишком большом количестве за один раз. Продукты лучше сохраняются, если они заморожены насквозь максимально быстро.

Не перегружайте морозильную камеру более, чем на сутки.

Если поместить в морозильную камеру теплые продукты, то агрегаты холодильника должны будут работать непрерывно, пока продукты не заморозятся. На какое-то время это приведет к чрезмерному понижению температуры в холодильном отделении.

Особенно тщательно следите за тем, чтобы не хранить вместе замороженные и свежие продукты.

Как использовать дополнительные приспособления

Фильтр запахов

Фильтр запахов расположен сверху холодильного отделения и не позволяет продуктам пропитываться посторонними запахами, характерными для холодильника.

Для очистки фильтра, снимите пластмассовую крышку, достаньте фильтр и проветрите его на солнце в течение дня. После этого установите его на место, как показано на **рис. 6**. Очищайте фильтр раз в год.

Регуляторы влажности

Регуляторы предназначены для того, чтобы овощи дольше сохранялись свежими и не теряли влагу (**рис. 7**).

Холодный воздух, циркулирующий в ящике, препятствует высушиванию овощей и фруктов. Объем холодного воздуха проходящего через ящик, регулируется с помощью задвижек, расположенных на крышке ящика. Если Вы хотите охладить овощи сильнее, передвиньте задвижку в положение "Open" ("Открыто"). Если же Вы хотите, чтобы овощи меньше охлаждались, но дольше сохраняли влагу, передвиньте задвижку в положение "Closed" ("Закрыто").

Комбинированный контейнер для овощей

Комбинированный контейнер состоит из двух вращающихся ящиков, предназначенных только для хранения овощей, и двух дополнительных отделений, которые можно использовать по-разному в зависимости от Ваших потребностей. Характер использования дополнительных отделений зависит от того, как вы установите регулировочную задвижку (**рис. 8**).

Использование комбинированного контейнера в качестве охлаждающего отделения

Передвинув вниз задвижку, расположенную в правом нижнем углу, как показано на **рис. 10**, Вы откроете холодному воздуху доступ в это отделение. Теперь его можно использовать для медленного размораживания замороженных продуктов и для охлаждения слишком горячих продуктов прежде, чем помещать их в холодильное отделение.

Использование комбинированного контейнера в качестве дополнительного отделения для хранения овощей

Передвинув задвижку вверх, Вы перекроете холодному воздуху доступ в отделение и сможете использовать его в качестве дополнительной емкости для овощей и фруктов.

Примечание

Дополнительные отделения могут использоваться по-разному, независимо друг от друга. Вы можете использовать левое отделение как охлаждающее, а правое как дополнительную емкость для овощей и наоборот.

Внимание!

Помещайте продукты в дополнительные отделения комбинированного контейнера соответственно тому, как Вы их настроили. В противном случае Вы можете либо переохладить продукты, либо недостаточно их охладить.

Вы также можете передвинуть отделения как показано на **рис. 8-9**.

Решетка для бутылок

Решетка предназначена для хранения бутылок в горизонтальном положении. Решетку можно передвинуть вправо или влево для того, чтобы освободить место под ней.

Если Вы хотите совсем снять ее, то сначала снимите стеклянную полку, затем передвиньте решетку влево и снимите ее. Чтобы установить решетку на место, выполните эти действия в обратном порядке (**рис. 11**).

Вращающиеся ящики для овощей

Эти ящики предназначены специально для хранения овощей и фруктов. Имеющиеся в них разделители позволяют держать разные виды овощей и фруктов отдельно так, чтобы они не соприкасались друг с другом (**рис. 12**).

Контейнер для льда

Заполните контейнер водой и поставьте его на место. Примерно через два часа вода замерзнет. Для того, чтобы достать лед, не надо доставать сам контейнер. Достаточно перевернуть его на 90 градусов вправо, и кубики льда упадут в предназначенную для этого емкость. Вы можете вытащить эту емкость и использовать лед по назначению или оставить ее в холодильнике на некоторое время (**рис. 13-14**).

Внимание! Емкость предназначена только для накопления льда. Если Вы нальете в нее воду, она может лопнуть.

Передвижные контейнеры на полках (Рис. 15).

Эти контейнеры предназначены для более эффективного использования пространства на двери. Перемещая их в сторону можно освободить место для бутылок на нижней полке.

Замена лампочки внутреннего освещения

Внимание!

Замену лампочки должен выполнять квалифицированный специалист.

Если свет внутри холодильника не горит, выключите выключатель, расположенный около лампочки и отключите холодильник от сети.

Затем проверьте, надежно ли завинчена в патроне лампочка. Подключите холодильник к электросети и включите его.

Если свет внутри холодильника по-прежнему не горит, купите в магазине новую лампочку типа E14 (завинчивающуюся) мощностью 15 Вт и установите ее на место.

Перегоревшую лампочку незамедлительно выбросите, соблюдая меры предосторожности.

Перевешивание дверей

Можно сделать так, чтобы двери холодильника открывались в другую сторону.

Вы можете сделать это самостоятельно, но у Вас всегда есть возможность обратиться в наш сервисный центр.

Чистка холодильника и уход за ним

1. Мы советуем Вам выключать холодильник выключателем и вытаскивать штепсель из электрической розетки перед чисткой.

2. Никогда не пользуйтесь для чистки холодильника острыми инструментами или абразивными материалами, мылом, бытовыми чистящими средствами, моющими или полирующими средствами.

3. Для чистки корпуса холодильника пользуйтесь теплой водой и вытирайте его насухо.

4. Смочите тряпку в растворе пищевой соды (одна чайная ложка на пол-литра воды) для того, чтобы вымыть холодильник внутри, и протрите все поверхности насухо.

5. Следите за тем, чтобы вода не попадала в коробку термостата.

6. Если Вы не собираетесь пользоваться холодильником в течение длительного времени, выключите его, уберите из него все продукты, вымойте внутри и оставьте дверцу приоткрытой.

7. Мы советуем Вам полировать металлические части корпуса (т.е. внешнюю поверхность двери, боковые стенки) силиконовой мастикой (автомобильная полироль) для того, чтобы сохранить высокое качество окраски.

8. Регулярно проверяйте уплотнение двери, чтобы убедиться, что оно чистое, и на нем нет остатков продуктов.

9. Никогда:

- не чистите холодильник не предназначенными для этого средствами, например, веществами, содержащими бензин;
- не подвергайте холодильник воздействию высокой температуры;
- не мойте, не протирайте и т.д. холодильник, используя абразивные материалы.

10. Как снять дверные полки.

- Для того, чтобы снять дверную полку, уберите все, что на ней лежит, и просто вытолкните ее вверх и снимите с основания.

Что следует и чего нельзя делать

Следует — заворачивать все продукты в алюминиевую фольгу или специальные полиэтиленовые пакеты для морозильника и удалять из упаковки весь воздух.

Следует — делить свежие продукты на маленькие порции, чтобы они быстрее замораживались.

Следует — всегда выбирать свежие продукты высокого качества и тщательно мыть их перед замораживанием.

Следует — хранить готовые замороженные продукты в соответствии с инструкциями, указанными на упаковке.

Следует — хранить продукты в течение как можно меньшего времени и строго соблюдать сроки хранения.

Следует — почаще проверять продукты, хранящиеся в морозильной камере.

Следует — сыр сначала заворачивать в пергаментную бумагу, а затем класть в полиэтиленовый пакет, удаляя из пакета весь воздух. Для улучшения вкусовых качеств сыра, рекомендуется доставать его из холодильника за час до употребления.

Следует — тщательно упаковывать хлеб, чтобы сохранить его свежим.

Следует — охлаждать белые вина, пиво и минеральную воду перед употреблением.

Следует — как можно скорее заворачивать только что купленные замороженные продукты и класть в морозильную камеру.

Не следует — хранить бананы в холодильном отделении.

Не следует — закрывать полки любимыми защитными материалами, которые могут препятствовать циркуляции воздуха.

Не следует — хранить в холодильнике ядовитые или опасные вещества. Холодильник предназначен для хранения только пищевых продуктов.

Не следует — употреблять в пищу продукты, которые хранились в холодильнике сверх допустимого времени.

Не следует — хранить вместе в одной и той же посуде готовые блюда и свежие продукты. Они должны быть уложены в разные контейнеры и храниться отдельно.

Не следует — оставлять дверь холодильника открытой в течение длительного времени, поскольку это приведет к дополнительным расходам по его эксплуатации.

Не следует — ставить в холодильник горячие продукты. Надо дать им сначала остыть.

Не следует — помещать в морозильную камеру наполненные жидкостью бутылки или нераспечатанные банки с газированными напитками, так как они могут разорваться.

Не следует — переполнять сверх всякой меры морозильную камеру при замораживании свежих продуктов.

Не следует — давать детям мороженое или замороженную фруктовую воду прямо из морозильной камеры. Они могут обморозить губы.

Не следует — замораживать газированные напитки.

Не следует — долгое время хранить размороженные продукты; их необходимо использовать в течение суток, либо проварить и заморозить снова.

Не следует — доставать продукты из холодильника мокрыми руками.

Устранение неисправностей

Если холодильник не работает, когда он включен, убедитесь:

- что штепсель вставлен в электрическую розетку правильно и что электричество не отключено. (Для проверки наличия тока в розетке, включите в нее другой электроприбор);
- что не сгорел плавкий предохранитель, не отключился выключатель или не отключен главный выключатель на распределительном щите;
- что регулятор температуры установлен правильно;
- что новый штепсель, используемый вместо заводского, поставлен правильно.

Если холодильник все еще не работает после того, как Вы выполнили описанные выше проверочные действия, посоветуйтесь с продавцом, у которого Вы купили холодильник.

Пожалуйста, убедитесь, что проверили все, что могли, поскольку иначе может получиться так, что Вам придется напрасно платить деньги за вызов специалиста, если никакого повреждения не будет обнаружено.